



ENERGY[®]

Power for life

 Agripower

EY-15TCS-AVR

Technisches Datenblatt

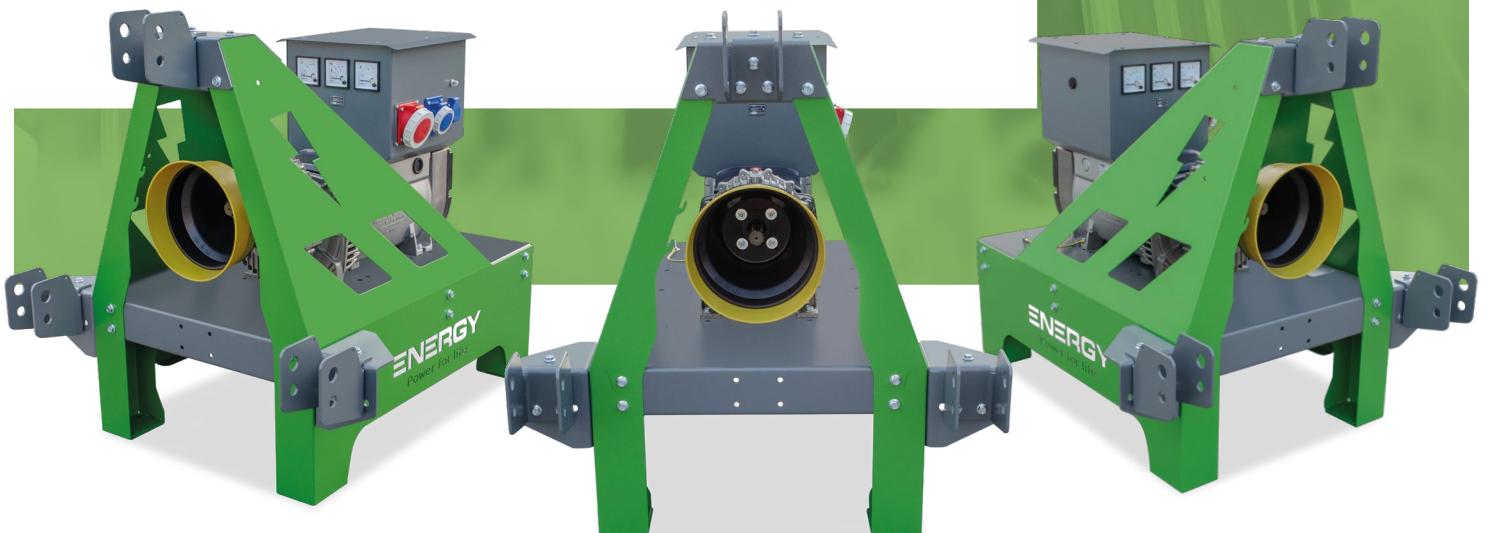

Abbildungen dienen nur zur Veranschaulichung

MADE IN ITALY

EY-15TCS-AVR - Technisches Datenblatt

TECHNISCHE DATEN

ALLGEMEIN

Nennleistung (PRP)	kVA / kW	15 / 12
Maximale zeitlich begrenzte Leistung (LTP)	kVA / kW	16,5 / 13,2
Spannung	V	400/230
Leistungsfaktor	Cosφ	0,8
Frequenz	Hz	50
Generator Rpm		1500
Ampere-Nennleistung	A	21,7
Leitungsschutzschalter Größe	A	20
Empfohlene Traktorleistung	Hp	50

UMWELTBEZOGENE REFERENZBEDINGUNGEN
 Temperatur: 40° C - Höhe: 1000 m ü. M. - Luftfeuchtigkeit: 60,00%

MULTIPLICATORE - GEARBOX

Marca - Brand		BIMA
Modello - Model		6129.001.035
Giri in entrata al moltiplicatore - Input rpm in the gearbox	rpm	430
Rapporto moltiplicatore - Gearbox ratio		1 : 3.5
Capacità olio moltiplicatore - Gearbox oil capacity	lt	0,8
Temperatura massima olio - Max oil temperature	°C	100
Albero PTO - PTO shaft		1"3/8 Z6

DREHSTROMGENERATOR

Marke	LINZ
Modell	E1X13M F/4
Anzahl Pole	4
Anzahl Phasen	3
Ansteuerungs system	Selbsterregt, Ohne Bürsten
Spannungsregelung	AVR
Mechanische Schutzart	IP 21
Spannungsgenauigkeit	± 1 %
Isolationsklasse	H
Maximale Überdrehzahl	2250 rpm
Überlast	110 % der Nennleistung für 1 Stunde in einem Zyklus von 6 Stunden
Erforderlicher Luftstrom	4,5 m³/min
R.F.I.-Unterdrückung	Norm EN55011
AVR Modell	HVR11
AVR Messung	Einphasig
Kurzschlussstrom	> 300% des Nennstroms
Referenzen	EN60034-1 ISO8528-3 EN55011
Wirkungsgrad der Klasse H	86,0 % - 4/4 86,4 % - 3/4 85,1 % - 2/4 80,0 % - 1/4

LEISTUNGSMINDERUNGSKURVEN

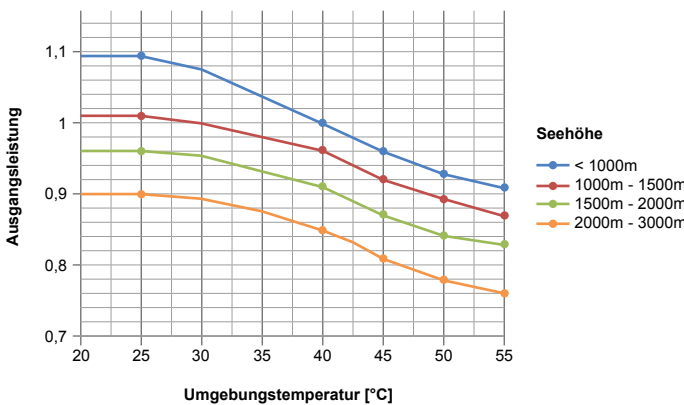

ÜBERGANGSSPANNUNGSVERÄNDERUNG

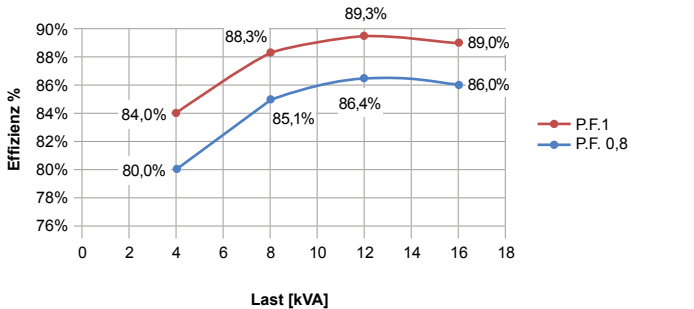

EY-15TCS-AVR - Technisches Datenblatt

GEWICHT UND DIMENSIONEN

GEWICHT	Kg 190
----------------	---------------

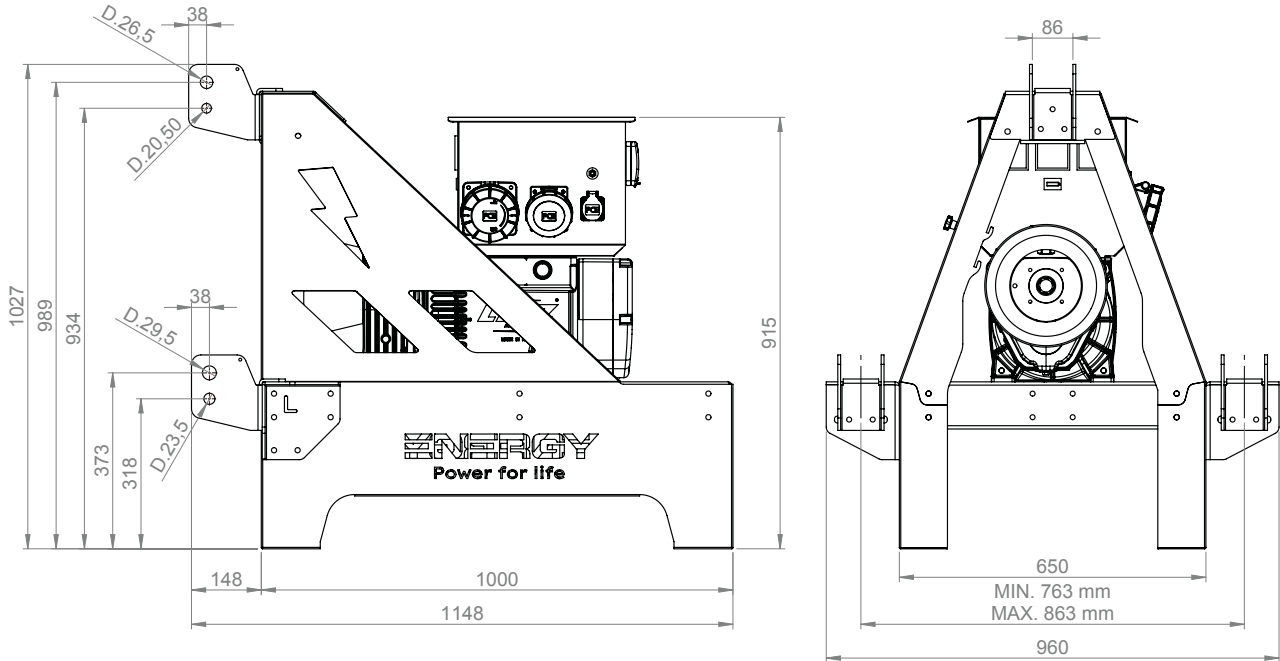

STANDARDAUSSTATTUNG

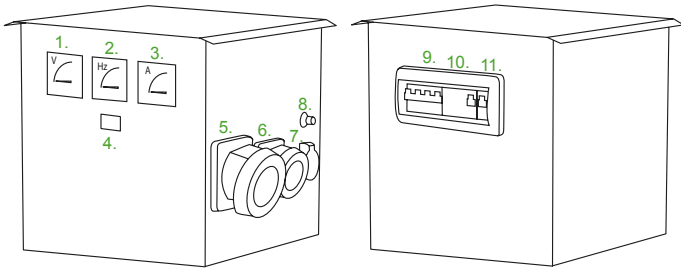

IP44 Schaltschrank komplett mit:

1. Spannungsmesser
2. Frequenzmesser
3. Amperemeter
4. Betriebsstundenzähler
5. CEE-Steckdose 400V 5polig 32A 6h mit (9.) magnetothermischem Schalter 20A Kurve "C" und (10.) allgemeinem Differentialschutzschalter 40A Klasse A 30mA
6. CEE-Steckdose 230V 3polig 16A mit (11.) magnetothermischem Schalter 16A Kurve "C"
7. Schuko-Steckdose 230V mit (8.) thermischem Schutzschalter 16A

Der Schaltschrank kann je nach den Anforderungen des Kunden konfiguriert werden

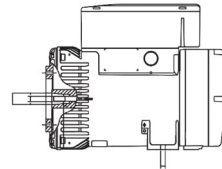

Drehstromgenerator

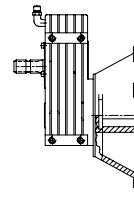

Getriebe mit Schutzkappe

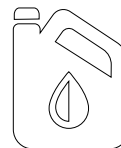

Erstbefüllung des Getriebes mit Öl

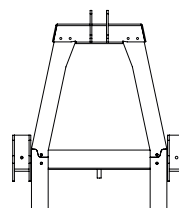

Rahmen mit 3 Befestigungspunkten



EY-15TCS-AVR - Technisches Datenblatt

ELEKTRISCHE OPTIONEN

ISO EASY Schaltschrank

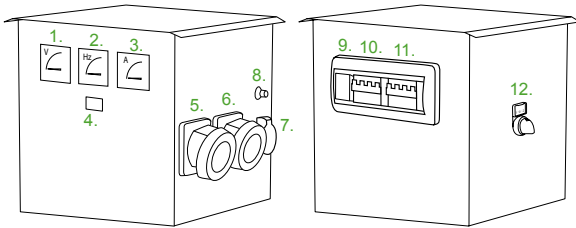

- | | |
|--|--------------------------|
| 1. Spannungsmesser | 2. Frequenzmesser |
| 3. Amperemeter | 4. Betriebsstundenzähler |
| 5. (hausseitige) CEE-Steckdose 400V 5polig 32A 1h oder 7h mit (10.) magnetothermischem Schalter 20A Kurve "C" und Auslösespule | |
| 6. (Feldseite) CEE-Steckdose 400V 5polig 32A 6h mit (11.) Magnetothermischem Schalter 20A Kurve "C" und Auslösespule | |
| 7. (Feldseite) Schuko-Steckdose 230V mit (8.) Schutzschalter 16A | |
| 9. Isolatorsteuerung | |
| 12. Manueller Umschalter 1/0/2 (Haus/Feld) | |

ISO FULL Schaltschrank

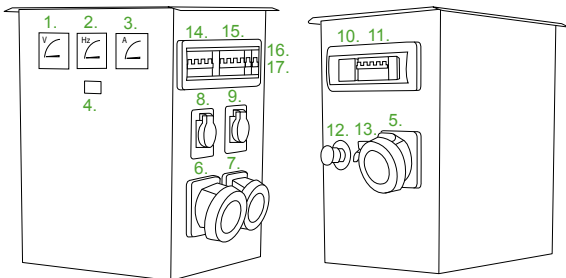

- | | |
|--|--------------------------|
| 1. Spannungsmesser | 2. Frequenzmesser |
| 3. Amperemeter | 4. Betriebsstundenzähler |
| 5. (hausseitige) CEE-Steckdose 400V 5polig 32A 1h oder 7h mit (11.) magnetothermischem Schalter 20A Kurve "C" und Auslösespule | |
| 6. (Feldseite) CEE-Steckdose 400V 5polig 32A 6h mit (14.) magnetothermischem Schalter 20A Kurve "C" und Auslösespule | |
| 7. (Feldseite) CEE-Steckdose 400V 5polig 16A 6h mit (15.) Magnetothermischem Schalter 16A Kurve "C" | |
| 8. (Feldseite) Schuko-Steckdose 230V mit (16.) Magnetothermischem Schalter 16A Kurve "C" | |
| 9. (Feldseite) Schuko-Steckdose 230V mit (17.) Magnetothermischem Schalter 16A Kurve "C" | |
| 10. Isolatorsteuerung | |
| 12. Not-Aus-Schalter | |
| 13. Manueller Umschalter 1/0/2 (Haus/Feld) | |



Genauigkeit Automatischer Spannungsregler (AVR) +-1%.



Manueller Umschalter (MTS) 1, 0, 2 (NETZ / 0 / GENERATOR).



Genauigkeit Automatischer Spannungsregler mit dreiphasiger Messung (AVR) +-1%.



Verteilertafel 16/32/63A.



Unter/Überspannung Frequenzschutzeinrichtung.



CEE-Stecker 16A/32A/63A/125A.



EY-15TCS-AVR - Technisches Datenblatt

MECHANISCHE OPTIONEN



IP44-Filtersatz für Lichtmaschine (Ansaug- und Ausblasfilter) mit austauschbarem Filterelement.

3 x



3 Punkte Haken Kit: 2 x Haken für die unteren Punkte Durchmesser 28 inklusive Knapfstifte mit Kette + 1 x Haken für den oberen Punkt Durchmesser 25 inklusive Knöpfe mit Kette.



Generatorschutzbügel.



Transportrollen 2 x starr + 2 x lenkbar mit Bremse.



Trailer.



Kardan-Halterungssatz.



Erdungsstange 1mt Länge: 1 x Erdungsstange 5mm Dicke, komplett mit Doppelklemme und 2mt Kabel.



Individuelle Anpassung des Rahmens.

AUSGEWÄHLTE KOMPONENTEN

